

Электронная версия

ГОСУДАРСТВЕННЫЕ СТАНДАРТЫ

ЕДИНАЯ СИСТЕМА КОНСТРУКТОРСКОЙ ДОКУМЕНТАЦИИ

**ОБОЗНАЧЕНИЯ УСЛОВНЫЕ
ГРАФИЧЕСКИЕ В СХЕМАХ**

**ГОСТ 2.782—96, ГОСТ 2.784—96, ГОСТ 2.785—70, ГОСТ 2.787—71,
ГОСТ 2.788-74—ГОСТ 2.792-74, ГОСТ 2.793—79, ГОСТ 2.794—79,
ГОСТ 2.795—80, ГОСТ 2.796—95, ГОСТ 2.797—81**

Издание официальное

Электронная версия

ГОСУДАРСТВЕННЫЕ СТАНДАРТЫ

ЕДИНАЯ СИСТЕМА КОНСТРУКТОРСКОЙ ДОКУМЕНТАЦИИ

ОБОЗНАЧЕНИЯ УСЛОВНЫЕ ГРАФИЧЕСКИЕ В СХЕМАХ

ГОСТ 2.782—96, ГОСТ 2.784—96, ГОСТ 2.785—70, ГОСТ 2.787—71,
ГОСТ 2.788-74—ГОСТ 2.792-74, ГОСТ 2.793—79, ГОСТ 2.794—79,
ГОСТ 2.795—80, ГОСТ 2.796—95, ГОСТ 2.797—81

Издание официальное

Электронная версия

Электронная версия

ГОСТ 2.782—96

М Е Ж Г О С У Д А Р С Т В Е Н Н Ы Й С Т А Н Д А Р Т

**ЕДИНАЯ СИСТЕМА КОНСТРУКТОРСКОЙ
ДОКУМЕНТАЦИИ**

**ОБОЗНАЧЕНИЯ УСЛОВНЫЕ
ГРАФИЧЕСКИЕ.
МАШИНЫ ГИДРАВЛИЧЕСКИЕ
И ПНЕВМАТИЧЕСКИЕ**

Издание официальное

**МЕЖГОСУДАРСТВЕННЫЙ СОВЕТ
ПО СТАНДАРТИЗАЦИИ, МЕТРОЛОГИИ И СЕРТИФИКАЦИИ
М и н с к**

ГОСТ 2.782—96

Предисловие

1 РАЗРАБОТАН Научно-исследовательским и проектно-конструкторским институтом промышленных гидроприводов и гидроавтоматики (НИИГидропривод), Всероссийским научно-исследовательским институтом стандартизации и сертификации в машиностроении (ВНИИНМАШ)

ВНЕСЕН Госстандартом России

2 ПРИНЯТ Межгосударственным Советом по стандартизации, метрологии и сертификации (протокол № 10 от 4 октября 1996 г.)

За принятие проголосовали:

Наименование государства	Наименование национального органа по стандартизации
Азербайджанская Республика	Азгосстандарт
Республика Армения	Армгосстандарт
Республика Белоруссия	Белстандарт
Республика Казахстан	Госстандарт Республики Казахстан
Киргизская Республика	Киргизстандарт
Республика Молдова	Молдовастандарт
Российская Федерация	Госстандарт России
Республика Таджикистан	Таджикский государственный центр по стандартизации, метрологии и сертификации
Туркменистан	Туркменглавгосинспекция
Украина	Госстандарт Украины

3 Настоящий стандарт соответствует ИСО 1219—91 «Гидропривод, пневмопривод и устройства. Условные графические обозначения и схемы. Часть 1. Условные графические обозначения» в части гидравлических и пневматических машин

4 Постановлением Государственного комитета Российской Федерации по стандартизации, метрологии и сертификации от 7 апреля 1997 г. № 123 межгосударственный стандарт ГОСТ 2.782—96 введен в действие непосредственно в качестве государственного стандарта Российской Федерации с 1 января 1998 г.

5 ВЗАМЕН ГОСТ 2.782—68

6 ПЕРЕИЗДАНИЕ. Январь 1998 г.

Настоящий стандарт не может быть полностью или частично воспроизведен, тиражирован и распространен в качестве официального издания на территории Российской Федерации без разрешения Госстандарта России

Содержание

1 Область применения	1
2 Нормативные ссылки	1
3 Определения	1
4 Основные положения	1
Приложение А Правила обозначения зависимости направления вращения от направления потока рабочей среды и позицией устройства управления для гидро- и пневмо-машин	8
Приложение Б Примеры обозначения зависимости направления вращения от направления потока рабочей среды и позицией устройства управления для гидро- и пневмо-машин	9

М Е Ж Г О С У Д А Р С Т В Е Н Н Ы Й С Т А Н Д А Р Т

Единая система конструкторской документации

**ОБОЗНАЧЕНИЯ УСЛОВНЫЕ ГРАФИЧЕСКИЕ.
МАШИНЫ ГИДРАВЛИЧЕСКИЕ И ПНЕВМАТИЧЕСКИЕ**

Unified system for design documentation.
Graphic designations. Hydraulic and pneumatic machines

Дата введения 1998—01—01

1 ОБЛАСТЬ ПРИМЕНЕНИЯ

Настоящий стандарт устанавливает условные графические обозначения гидравлических и пневматических машин (насосов, компрессоров, моторов, цилиндров, поворотных двигателей, преобразователей, вытеснителей) в схемах и чертежах всех отраслей промышленности.

2 НОРМАТИВНЫЕ ССЫЛКИ

В настоящем стандарте использованы ссылки на следующие стандарты:
ГОСТ 17398—72 Насосы. Термины и определения
ГОСТ 17752—81 Гидропривод объемный и пневмопривод. Термины и определения
ГОСТ 28567—90 Компрессоры. Термины и определения

3 ОПРЕДЕЛЕНИЯ

В настоящем стандарте применены термины по ГОСТ 17752, ГОСТ 17398 и ГОСТ 28567.

4 ОСНОВНЫЕ ПОЛОЖЕНИЯ

4.1 Обозначения отражают назначение (действие), способ работы устройств и наружные соединения.

4.2 Обозначения не показывают фактическую конструкцию устройства.

4.3 Применяемые в обозначениях буквы представляют собой только буквенные обозначения и не дают представления о параметрах или значениях параметров.

4.4 Если не оговорено иначе, обозначения могут быть начерчены в любом расположении, если не искажается их смысл.



4.5 Размеры условных обозначений стандарт не устанавливает.

4.6 Обозначения, построенные по функциональным признакам, должны соответствовать приведенным в таблице 1.

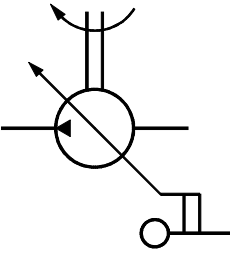
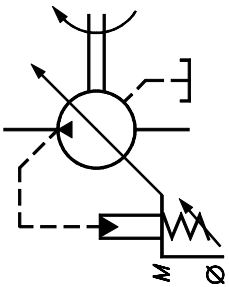

Если необходимо отразить принцип действия, то применяют обозначения, приведенные в таблице 2.

4.7 Правила и примеры обозначений зависимости между направлением вращения, направлением потока рабочей среды и позицией устройства управления для насосов и моторов приведены в приложениях А и Б.

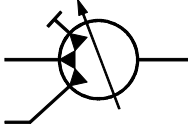
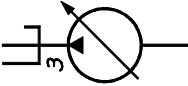

Продолжение таблицы 1

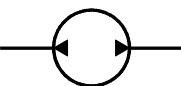
Наименование	Обозначение
3 Насос регулируемый с ручным управлением и одним направлением вращения	
4 Насос, регулируемый по давлению, с одним направлением вращения, регулируемой пружиной и дренажом (см. приложения А и Б)	
5 Насос-дозатор	
6 Насос многоотводный (наприме- р трехотводный) регулируемый насос с одним заглушенным отво- дом	<div style="display: flex; justify-content: space-around;"> <div data-bbox="1201 504 1445 667"> <p>Детальное</p>  </div> <div data-bbox="1201 294 1445 462"> <p>Упрощенное</p>  </div> </div>

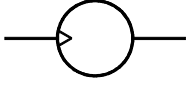
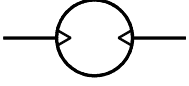
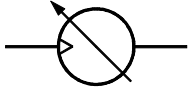

Т а б л и ц а 1

Наименование	Обозначение
1 Насос нерегулируемый: — с нереверсивным потоком	
— с реверсивным потоком	
2 Насос регулируемый: — с нереверсивным потоком	
— с реверсивным потоком	

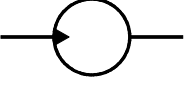
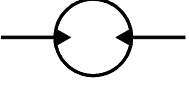
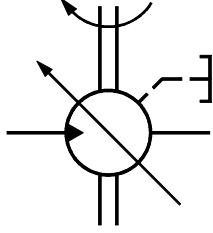

Продолжение таблицы 1

Наименование	Обозначение
11 Пневмомотор нерегулируемый: — с нереверсивным потоком	
— с реверсивным потоком	
12 Пневмомотор регулируемый: — с нереверсивным потоком	
— с реверсивным потоком	
13 Поворотный пневмодвигатель	

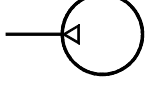

Продолжение таблицы 1

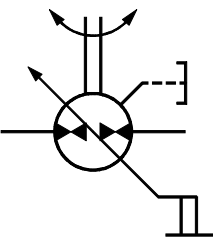
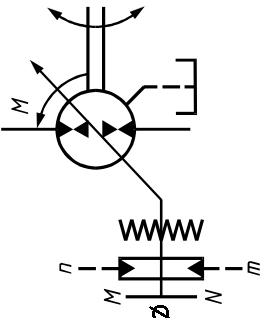
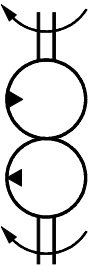
Наименование	Обозначение
7 Гидромотор нерегулируемый: — с нереверсивным потоком	
— с реверсивным потоком	
8 Гидромотор регулируемый: — с нереверсивным потоком, с неопределенным механизмом уп- равления, наружным дренажом, и одним направлением вращения и двумя концами вала	
9 Поворотный гидродвигатель	
10 Компрессор	

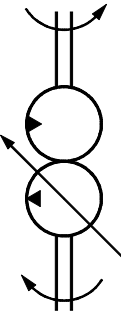
Продолжение таблицы 1

Наименование	Обозначение
<p>— с любым направлением потока, с ручным управлением, наружным дренажом и двумя направлениями вращения</p>	
<p>16 Насос-мотор регулируемый, с двумя направлениями вращения, пружинным центрированием нуля рабочего объема, наружным управлением и дренажом (сигнал <i>n</i> вызывает перемещение в направлении <i>N</i>) (см. приложения А и Б)</p>	
<p>17 Объемная гидропередача: — с регулируемым насосом и мотором, с одним направлением потока и одним направлением вращения</p>	
<p>— с регулируемым насосом, с реверсивным потоком, с двумя направлениями вращения с изменяемой скоростью</p>	
<p>— с регулируемым насосом и одним направлением вращения</p>	

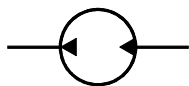
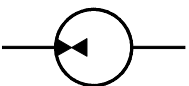
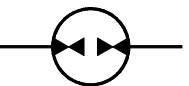
Продолжение таблицы 1

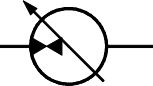
Наименование	Обозначение
<p>14 Насос-мотор нерегулируемый: — с одним и тем же направлением потока</p>	
<p>— с реверсивным направлением потока</p>	
<p>— с любым направлением потока</p>	
<p>15 Насос-мотор регулируемый: — с одним и тем же направлением потока</p>	
<p>— с реверсивным направлением потока</p>	

Продолжение таблицы 1

Наименование	Обозначение
— телескопический с двухсторонним выдвигением	
19 Цилиндр двухстороннего действия:	
— с односторонним штоком, гидравлический	<p><i>Детальное</i></p> <p><i>Упрощенное</i></p>
— с двухсторонним штоком, пневматический	
— телескопический с односторонним выдвигением, гидравлический	
— телескопический с двухсторонним выдвигением	

Продолжение таблицы 1

Наименование	Обозначение
18 Цилиндр одностороннего действия:	
— поршневой без указания способа возврата штока, пневматический	<p><i>Детальное</i></p> <p><i>Упрощенное</i></p>
— поршневой с возвратом штока пружиной, пневматический	
— поршневой с выдвигением штока пружиной, гидравлический	
— плунжерный	
— телескопический с односторонним выдвигением, пневматический	

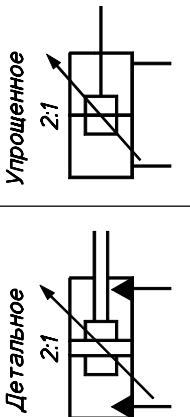
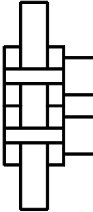
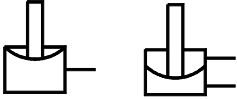
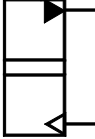

Продолжение таблицы 1

Наименование	Обозначение
23 Цилиндр двухстороннего действия с регулируемым торможением в конце хода: — со стороны поршня	
— с двух сторон и соотношением площадей 2:1. Примечание — При необходимости отношение кольцевой площади поршня к площади поршня (соотношение площадей) может быть дано над обозначением поршня	
24 Цилиндр двухкамерный двухстороннего действия	
25 Цилиндр мембранный: — одностороннего действия — двухстороннего действия	
26 Пневмогидравлический вытеснитель с разделителем: — поступательный	

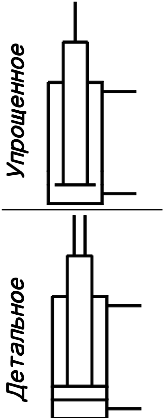
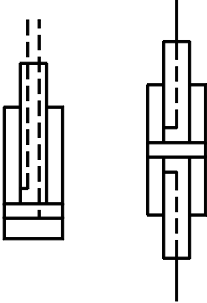
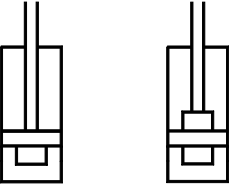
Продолжение таблицы 1

Наименование	Обозначение
20 Цилиндр дифференциальный (отношение площадей поршня со стороны штоковой и нештоковой полостей имеет первоепенное значение)	
21 Цилиндр двухстороннего действия с подводом рабочей среды через шток: — с односторонним штоком — с двухсторонним штоком	
22 Цилиндр двухстороннего действия с постоянным торможением в конце хода: — со стороны поршня — с двух сторон	

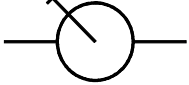
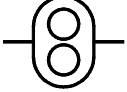
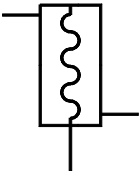
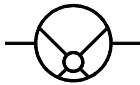
Т а б л и ц а 2

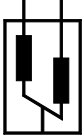
Наименование	Обозначение
1 Насос ручной	
2 Насос шестеренный	
3 Насос винтовой	
4 Насос пластинчатый	
5 Насос радиально-поршневой	
6 Насос аксиально-поршневой	

Окончание таблицы 1

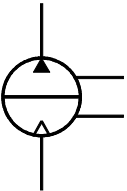
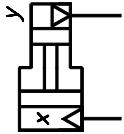
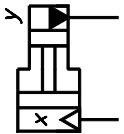
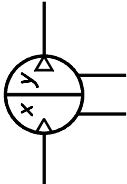
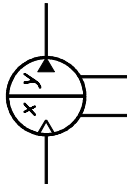
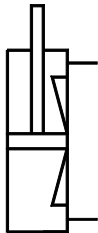
Наименование	Обозначение
— вращательный	
27 Поступательный преобразователь: — с одним видом рабочей среды	
— с двумя видами рабочей среды	
28 Вращательный преобразователь: — с одним видом рабочей среды	
— с двумя видами рабочей среды	
29 Цилиндр с встроенными механическими замками	

ПРИЛОЖЕНИЕ А
(рекомендуемое)

**ПРАВИЛА ОБОЗНАЧЕНИЯ ЗАВИСИМОСТИ НАПРАВЛЕНИЯ
ВРАЩЕНИЯ ОТ НАПРАВЛЕНИЯ ПОТОКА РАБОЧЕЙ СРЕДЫ
И ПОЗИЦИЕЙ УСТРОЙСТВА УПРАВЛЕНИЯ ДЛЯ ГИДРО-
И ПНЕВМОМАШИН**

- А.1 Направление вращения вала показывают концентрической стрелкой вокруг основного обозначения машины от элемента подвода мощности к элементу отвода мощности. Для устройств с двумя направлениями вращения показывают только одно произвольно выбранное направление. Для устройств с двойным валом направление показывают на одном конце вала.
 - А.2 Для насосов стрелка начинается на приводном валу и заканчивается острием на выходной линии потока.
 - А.3 Для моторов стрелка начинается на входной линии потока и заканчивается острием стрелки на выходном валу.
 - А.4 Для насосов-моторов по А2 и А3.
 - А.5 При необходимости соответствующее обозначение позиции устройства управления показывают возле острия концентрической стрелки.
 - А.6 Если характеристики управления различны для двух направлений вращения, информацию показывают для обоих направлений.
 - А.7 Линию, показывающую позицию устройства управления, и обозначения позиций (например, $M - \varnothing - N$) наносят перпендикулярно к стрелке управления. Знак \varnothing обозначает позицию нулевого рабочего объема, буквы M и N обозначают крайние позиции устройства управления для максимального рабочего объема. Предпочтительно использовать те же обозначения, которые нанесены на корпусе устройства.
- Точка пересечения стрелки, показывающей регулирование и перпендикулярной к линии, показывает положение «на складе» (рисунок 1).



Рисунок 1

Окончание таблицы 2

Наименование	Обозначение
7 Насос кривошипный	
8 Насос лопастной центробежный	
9 Насос струйный:	
— общее обозначение	
— с жидкостным внешним потоком	
— с газовым внешним потоком	
10 Вентилятор:	
— центробежный	
— осевой	

ПРИЛОЖЕНИЕ Б
(рекомендуемое)

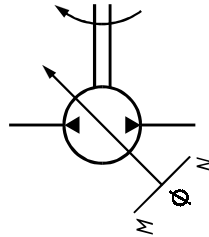
**ПРИМЕРЫ ОБОЗНАЧЕНИЯ ЗАВИСИМОСТИ НАПРАВЛЕНИЯ
ВРАЩЕНИЯ ОТ НАПРАВЛЕНИЯ ПОТОКА РАБОЧЕЙ СРЕДЫ
И ПОЗИЦИЕЙ УСТРОЙСТВА УПРАВЛЕНИЯ
ДЛЯ ГИДРО- И ПНЕВМОМАШИН**

Т а б л и ц а Б.1

Наименование	Обозначение
1 Однофункциональное устройство (мотор) Гидромотор нерегулируемый, с одним направлением вращения	
2 Однофункциональное устройство (машина) Гидромашина нерегулируемая, с двумя направлениями вращения. Показано одно направление вращения, связанное с направлением потока	
3 Однофункциональное устройство (насос) Гидронасос регулируемый (с изменением рабочего объема в одну сторону), с одним направлением вращения Обозначение позиции устройства управления может быть исключено, на рисунке оно указано только для ясности	

Продолжение таблицы Б.1

Наименование	Обозначение
4 Однофункциональное устройство (мотор) Гидромотор регулируемый (с изменением рабочего объема в одну сторону), с двумя направлениями вращения. Показано одно направление вращения, связанное с направлением потока	
5 Однофункциональное устройство (машина) Гидромашина регулируемая (с изменением рабочего объема в обе стороны), с одним направлением вращения. Показано направление вращения и соответствующая позиция устройства управления, связанные с направлением потока	
6 Однофункциональное устройство (машина) Гидромашина регулируемая (с изменением рабочего объема в обе стороны), с двумя направлениями вращения. Показано одно направление вращения и соответствующая позиция устройства управления, связанные с направлением потока	

Окончание таблицы Б.1

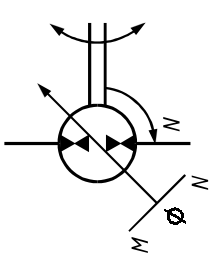
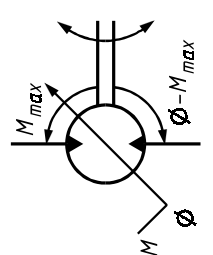
Наименование	Обозначение
<p>10 Насос-мотор</p> <p>Насос-мотор регулируемый (с применением рабочего объема в обе стороны, с двумя направлениями вращения.</p> <p>Показано одно направление вращения и соответствующая позиция устройства управления, связанные с направлением потока, при работе в режиме насоса</p> <p>11 Мотор</p> <p>Мотор с двумя направлениями вращения: регулируемый (с изменением рабочего объема в одну сторону) в одном направлении вращения, нерегулируемый в другом направлении вращения.</p> <p>Показаны обе возможности</p>	 

Продолжение таблицы Б.1

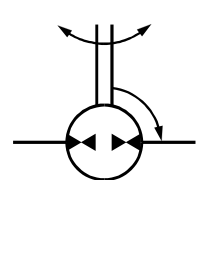
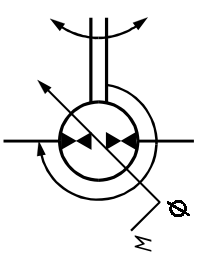
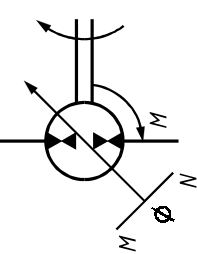
Наименование	Обозначение
<p>7 Насос-мотор</p> <p>Насос-мотор нерегулируемый с двумя направлениями вращения. Показано одно направление вращения, связанное с направлением потока при работе в режиме насоса</p>	  
<p>8 Насос-мотор</p> <p>Насос-мотор регулируемый (с изменением рабочего объема в одну сторону), с двумя направлениями вращения.</p> <p>Показано одно направление вращения, связанное с направлением потока, при работе в режиме насоса</p>	
<p>9 Насос-мотор</p> <p>Насос-мотор регулируемый (с изменением рабочего объема в обе стороны), с одним направлением вращения.</p> <p>Показано направление вращения и соответствующая позиция устройства управления, связанные с направлением потока, при работе в режиме насоса</p>	

УДК 62:006.354

МКС 01.100.10

T52

ОКСТУ 0002

Ключевые слова: обозначения условные графические, машины гидравлические и пневматические
